

Installation Instructions

75920 Series Master Disconnect Switch

Part Numbers: 75920, 75920-01, 75920-03, 75920-05, 75920-10, 75921-02, and 75921-10



Description

The 75920 Master Battery Disconnect switch is designed to protect service personnel and your vehicle systems. The switch protects vehicles from both battery drain and theft as well as allowing service personnel to lock-out tag-out. It also serves as an effective emergency power cutoff.

Specifications Overview

Operating Voltage:	6V min, 36V max
Approvals:	Ignition Proof to ISO 8846 Meets or Exceeds UL 1107
Continuous Current:	12V: 400A max 24V: 300A max 36V: 200A max
Intermittent Current:	12V: 1000A 90 sec on, 5 min off 12V: 1500A 60 sec on, 5 min off 12V: 2000A 30 sec on, 5 min off 12V: 3000A 15 sec on, 5 min off
Operating Temp:	-40 to +85 °C
Ingress Protection:	IP67 per IEC 529
Panel Thickness Range:	0.032-0.450" (0.81-11.43 mm)
Corrosion Test:	96 hours - salt spray test to ASTM standard
Vibration and Shock Test:	SAE J1455
Mounting Stem:	Threads: 3/4"-16 Max Torque: 18 ft-lbs (24.4 Nm)
Knob Retention Screw Torque:	7.0 in-lbs +/- 2.0 in-lbs 0.79 Nm +/- 0.23Nm

Web Resources

Download 2D print and technical resources at:
littelfuse.com/75920

Installation

This product requires the use of the bezel. It supports the knob and guides it during operation to assure long life and smooth operation

1. Open the attached hardware bag and check contents versus the list on the next page.
2. Put one of the 3/4" hex nuts on the neck and then the 3/4" lock washer. Make sure to run it down far enough to leave space the get the neck through the panel.
3. Bring the switch in through the back of the panel making sure to align the anti-rotation stud.
4. Adjust the mounting nut behind the panel until 1/2 - 3/4" of the threaded portion of the neck (not including the shaft) extends through the panel.
5. Holding the switch in place, place the bezel over the neck and align it to the anti-rotation pin.
6. Put the second mounting nut on the threaded neck and tighten to 216 in-lbs maximum.
7. Line up the knob with the flat on the shaft, and press it in place until it bottoms out.
8. Check to make sure that the lockout opening on the bezel and the lockout opening on the knob line up so that a padlock shackle can be placed through both in the off position. If this is out of alignment, remove the knob and adjust the two mounting nuts until you can align the bezel and knob.
9. Once satisfied with the fit of the knob use the 4-40 pan head screw (7.0 in-lbs +/- 2.0 in-lbs | 0.79 Nm +/- 0.23Nm) to lock the handle in place. Then press the plug into the hole with your fingers.
10. Remove the nuts and lock washers from the two 3/8" studs.
11. Place the terminal(s) (attached to an appropriately sized wire) directly on the base of the stud, as this will assure the best contact and the least amount of voltage drop across the connection.

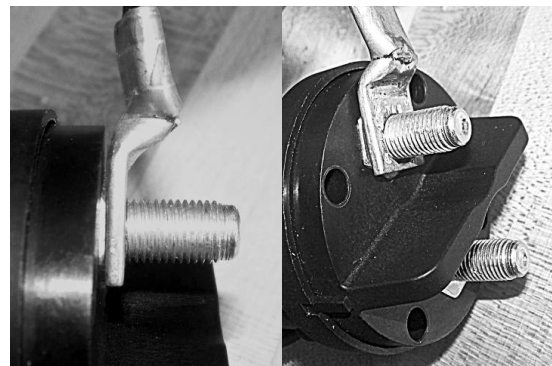

12. Place lock washer over terminal and tighten down nut to a torque of 70-90 in-lbs.

Make good contact!

Unlike many other Master Disconnects on the market, the 75920 studs are permanently affixed to the base, so you can remove all the hardware and use the entire stud.

Instrucciones de instalación

Interruptor maestro de desconexión serie 75920

Números de partes: 75920, 75920-01, 75920-03, 75920-05, 75920-10, 75921-02 y 75921-10



Expertise Applied | Answers Delivered

Descripción

El interruptor maestro de desconexión de batería 75920 está diseñado para proteger al personal de servicio y a los sistemas del vehículo del cliente. El interruptor protege los vehículos contra el agotamiento y el robo de la batería y permite que el personal de servicio realice el bloqueo y etiquetado de seguridad. También sirve como un corte eficaz de emergencia de la alimentación eléctrica.

Descripción de las especificaciones

Voltaje de funcionamiento:	6V mín., 36 V máx.
Aprobaciones:	Prueba de encendido de conformidad con ISO 8846 cumple o excede la norma UL 1107
Corriente continua:	12V: 400 A máx. 24V: 300 A máx. 36V: 200 A máx.
Corriente intermitente:	12V: 1000A 90 seg. encendido, 5 min. apagado 12V: 1500A 60 seg. encendido, 5 min. apagado 12V: 2000A 30 seg. encendido, 5 min. apagado 12V: 3000A 15 seg. encendido, 5 min. apagado
Temperatura de funcionamiento:	-40 a +85 °C
Protección de ingreso:	IP67 según IEC 529
Rango de grosor del panel:	0.032 a 0.450 pulg. (0.81 a 11.43 mm)
Prueba de corrosión:	96 horas: prueba de rociado de sal de conformidad con el estándar de Sociedad Estadounidense de Ensayos y Materiales (ASTM)
Prueba de vibración y amortiguación:	Sociedad de Ingenieros Automotrices (SAE) J1455
Perno de montaje:	Rosca: 16 de 3/4 pulg. Par de torsión máx.: 18 libras pie (24.4 N.m)
Par de torsión del tornillo de retención de la perilla:	7.0 libras pulg. +/- 2.0 libras pulg. 0.79 N.m +/- 0.23 N.m

Recursos en Internet

Descargue texto impreso bidimensional y recursos técnicos en: littelfuse.com/75920

¡Haga un buen contacto!

A diferencia de muchos otros dispositivos maestros de desconexión en el mercado, los pernos 75920 se fijan permanentemente a la base, por lo que puede quitar todo los accesorios y usar todo el perno.

Instalación

Este producto requiere el uso del bisel. Soporta la perilla y la guía durante la operación para asegurar una larga vida útil y un funcionamiento sin problemas.

1. Abra la bolsa de accesorios adjunta y revise el contenido comparándolo con la lista en la página siguiente.
2. Coloque una de las tuercas hexagonales de 3/4 pulg. en el cuello y luego la arandela de seguridad de 3/4 pulg. Asegúrese de pasarla lo suficiente para dejar espacio y hacer pasar el cuello a través del panel.
3. Lleve el interruptor a través de la parte posterior del panel asegurándose de alinear el perno antirrotación.
4. Ajuste la tuerca de montaje detrás del panel hasta que 1/2 – 3/4 pulg. de la porción roscada del cuello (sin incluir el eje) se extienda a través del panel.
5. Sostenga el interruptor en su lugar y coloque el bisel sobre el cuello y alinéelo con el pin antirrotación.
6. Coloque la segunda tuerca de montaje en el cuello roscado y apriete a un par de torsión de 216 libras-pulgada como máximo.
7. Alinee la perilla con la parte plana en el eje y presiónela en su lugar hasta que toque fondo.
8. Verifique para asegurarse de que la abertura de bloqueo en el bisel y la abertura de bloqueo en la perilla se alineen para que se pueda colocar a través de los mismos un grillete de candado en la posición roscada (apagado). Si no está alineado, retire la perilla y ajuste las dos tuercas de montaje hasta que pueda alinear el bisel y la perilla.
9. Una vez satisfecho con el ajuste de la perilla, use el tornillo de cabeza plana de 4-40 (7.0 libras-pulgada +/- 2.0 libras pulgada | 0.79 N.m +/- 0.23 N.m) para asegurar la manija en su lugar. Luego presione el tapón en el orificio con los dedos.
10. Retire las tuercas y las arandelas de seguridad de los dos pernos de 3/8 pulg.
11. Coloque los terminales (conectados a un cable de calibre apropiado) directamente en la base del perno, ya que esto asegurará el mejor contacto y la menor cantidad de caída de voltaje a través de la conexión.

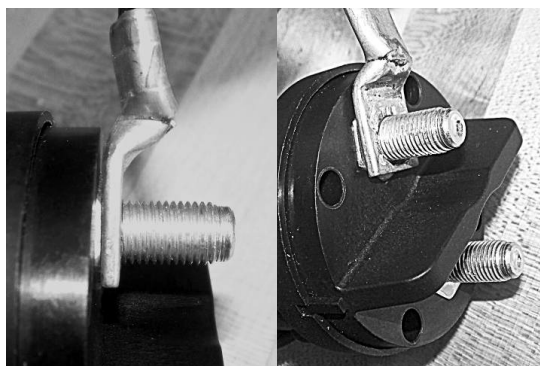

12. Coloque la arandela de seguridad sobre el terminal y apriete la tuerca con un par de torsión de 70 a 90 libras-pulgada

Mode d'installation

Sectionneur principal série 75920

Numéros de pièce : 75920, 75920-01, 75920-03, 75920-05, 75920-10, 75921-02 et 75921-10



Expertise Applied | Answers Delivered

Descripción

Le sectionneur principal de batterie 75920 est conçu pour protéger votre personnel du service et les systèmes de vos véhicules. Le sectionneur protège les véhicules contre l'épuisement de la batterie et le vol tout en permettant à votre personnel du service de s'occuper du verrouillage et de l'étiquetage. Il est aussi très efficace comme coupe-circuit d'urgence.

Survol des spécifications

Tension de fonctionnement:	6V min, 36V max
Homologations:	Ininflammable selon ISO 8846; respecte ou surpasse UL 1107
Courant permanent:	12V: 400 A max; 24V: 300 A max; 36V: 200 A max
Courant intermittent:	12V: 1000A 90 s marche, 5 min arrêt 12V: 1500A 60 s marche, 5 min arrêt 12V: 2000A 30 s marche, 5 min arrêt 12V: 3000A 15 s marche, 5 min arrêt
Température de fonctionnement:	-40 °C à +85 °C
Indice de protection:	IP67 selon IEC 529
Plage d'épaisseur du panneau:	0,032-0,450 po (0,81-11,43 mm)
Essai de corrosion:	96 heures – essai au brouillard salin selon la norme ASTM
Essai de vibration et de choc:	SAE J1455
Tige de montage:	Filets: 3/4 po – 16; couple de serrage max : 18 lb-pi (24,4 N.m)
Serrage de la vis de retenue du bouton:	7,0 lb-po +/- 2,0 lb-po; 0,79 N.m +/- 0,23 N.m

Ressources Web

Téléchargement d'impression en 2D et de ressources techniques à: littelfuse.com/75920

Pour établir un bon contact!

Contrairement à bon nombre d'autres sectionneurs principaux sur le marché, le sectionneur 75920 est doté de goujons fixés de manière permanente à la base; il donc possible d'enlever toute la quincaillerie et d'utiliser l'intégralité du goujon.

Instalación

Ce produit requiert l'utilisation de la lunette. Celle-ci soutient le bouton et lui sert de guide durant son utilisation afin de lui assurer une longue durée utile et un fonctionnement tout en douceur.

1. Ouvrir le sac de quincaillerie compris dans l'emballage et en vérifier le contenu à l'aide de la liste qui se trouve sur la page suivante.
2. Mettre l'un des écrous hexagonaux de 3/4 po sur le collet, suivi de la rondelle de blocage de 3/4 po. S'assurer de visser l'écrou suffisamment loin pour pouvoir insérer le collet dans le panneau.
3. Insérer le sectionneur à l'arrière du panneau en s'assurant de l'aligner correctement sur le goujon antirotation.
4. Ajuster l'écrou de montage derrière le panneau jusqu'à ce que 1/2 po à 3/4 po de la partie filetée du collet (sauf l'axe) traverse le panneau.
5. En tenant le sectionneur en place, mettre la lunette sur le collet et l'aligner avec le goujon antirotation.
6. Placer le deuxième écrou de montage sur le collet fileté et le serrer à un maximum de 216 lb-po.
7. Aligner le bouton avec le pan plat de l'axe, puis l'enfoncer en place jusqu'au fond.
8. S'assurer que l'ouverture d'arceau de la lunette et celle du bouton s'alignent de manière à pouvoir insérer l'arceau du cadenas à la position d'arrêt. Si ces deux ouvertures ne sont pas bien alignées, retirer le bouton et ajuster les deux écrous de montage jusqu'à ce ces ouvertures soient bien alignées.
9. Une fois l'ajustement du bouton terminé, utiliser la vis à tête cylindrique bombée 4-40 (serrage à 7,0 lb-po +/- 2,0 lb-po | 0,79 N.m +/- 0,23 N.m) pour bloquer le bouton en place. Ensuite, enfoncer le bouchon dans le trou avec les doigts.
10. Retirer les écrous et les rondelles de blocage des goujons de 3/8 po.
11. Fixer les cosses (attachées à un fil du bon calibre) directement à la base du goujon afin d'assurer le meilleur contact et la plus faible baisse de tension possible à cette connexion.

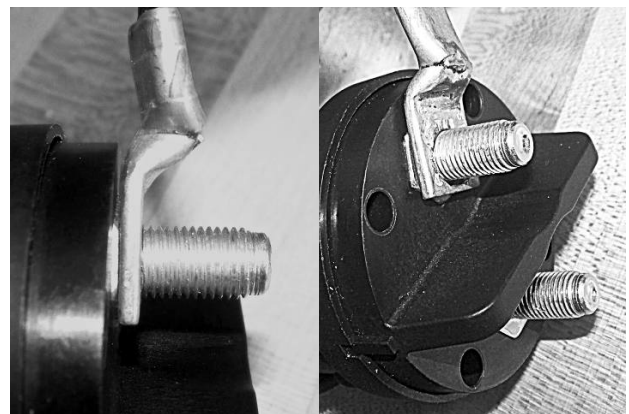

12. Placer une rondelle de blocage sur la cosse et serrer l'écrou à un couple de 70 90 po lb.

Installation Instructions

75920 Series Master Disconnect Switch

Part Numbers: 75920, 75920-01, 75920-03, 75920-05, 75920-10,

75921-02, and 75921-10



Expertise Applied | Answers Delivered

Normal Operating Summary Resumen del funcionamiento normal Schémas de fonctionnement normal

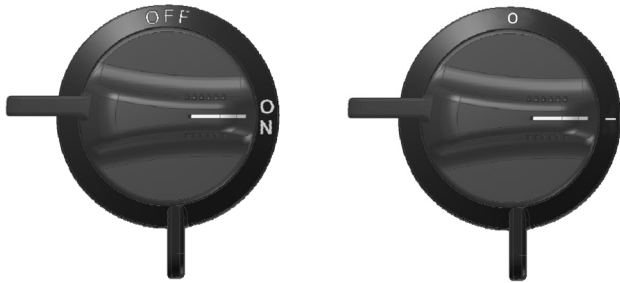

ON/I: ON/I (encendido): ON/I (marche):

Rotate the knob 90° clockwise until the indicator is at the 3 o'clock position, and the circuit will be engaged.

Gire la perilla 90° en el sentido de las manecillas del reloj hasta que el indicador esté en la posición de las 3 en punto y el circuito se enganche.

Tourner le bouton sur 90° en sens horaire jusqu'à ce que l'indicateur indique 3 heures, et que le circuit s'engage.

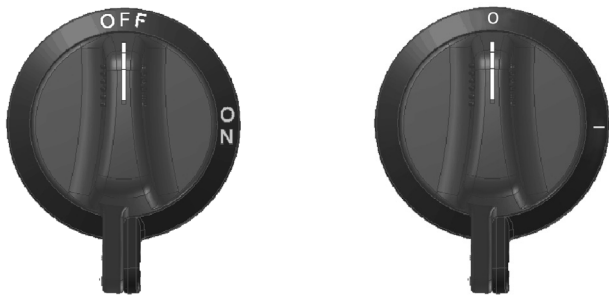

OFF/O: OFF/O (apagado): OFF/O (arrêt):

Rotate the knob 90° counterclockwise until the indicator is at the 12 o'clock position, and the circuit will be disengaged.

Gire la perilla 90° en el sentido contrario a las manecillas del reloj hasta que el indicador esté en la posición de las 12 en punto y el circuito se desenganche.

Tourner le bouton sur 90° en sens antihoraire jusqu'à ce que l'indicateur indique 12 heures et que le circuit se désengage.

Mounting Pattern #1 - Patrón de montaje - Modèle de montage

Mounting pattern 1 is the easiest to achieve, as it does not require a panel punch.

El patrón de montaje 1 es el más fácil de lograr, ya que no requiere un punzón de panel.

Le modèle de montage 1 est le plus facile à réaliser, car il n'est pas nécessaire de perforer le panneau.

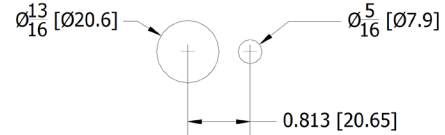

Mounting Pattern #2 - Patrón de montaje - Modèle de montage

Mounting Pattern 2 uses the flats on the mounting shaft to prevent rotation.

El patrón de montaje 2 usa las partes planas en el eje de montaje para evitar la rotación.

Le modèle de montage 2 utilise les pans plats de l'axe de montage pour empêcher la rotation.

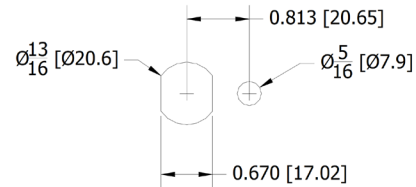

Connection Schematic - Esquema de conexión - Schéma de branchement

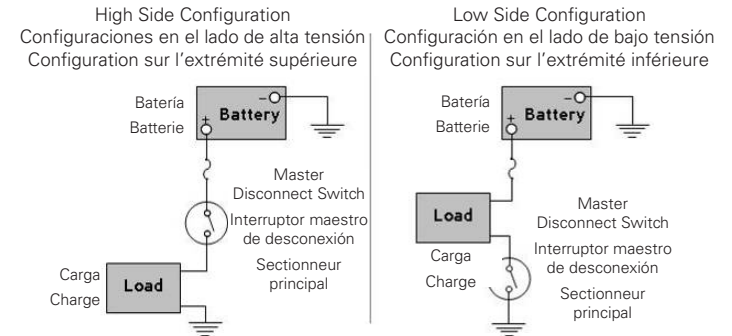

Dimensions and Contents - Dimensiones y contenido - Dimensions et contenu

1 Knob Assembly, 1 Knob Hole Plug, 1 Bezel, 1 4-40x0.75 Pan Head Screw, 1 3/4" Lock Washer, and two 3/4"-16 Hex Nuts

1 conjunto de perilla, 1 tapón de orificio de perilla, 1 bisel, 1 tornillo de cabeza plana de 4-40 x 0.75, 1 arandela de seguridad de 3/4 pulg. y 16 tuercas hexagonales de 2 3/4 pulg.

1 bouton complet, 1 bouchon pour trou de bouton, 1 lunette, 1 vis à tête cylindrique bombée de 4-40 x 0,75, 1 rondelle de blocage de 3/4 po et 2 écrous hexagonaux de 3/4 po-16.

