



**ISTRUZIONI** per il corretto fissaggio e cablaggio dello staccabatteria dotato di chiave fissa con/e senza contatto supplementare. Lo scopo dello staccabatteria è quello di sezionare i carichi dalla batteria e di proteggere l'impianto elettrico.

Lo staccabatteria viene fornito con contatti principali aperti (off).

**LA CONFEZIONE CONTIENE:**

- n° 2 dadi M10
- n° 2 rondelle piane diam. 10,3 mm.
- n° 2 rondelle grower diam. 10 mm.

**PREPARAZIONE:**

eseguire le forature come indicato nella figura

**INSTALLAZIONE:**

1. Fissare lo staccabatteria con bulloni M6, usando una coppia serraggio di  $6,5 \pm 0,2$  Nm.
2. Fissare i contatti di potenza con dadi M10 e rondelle, usando una coppia serraggio di  $18 \pm 2$  Nm.
3. Cavo consigliato: 70 mmq.

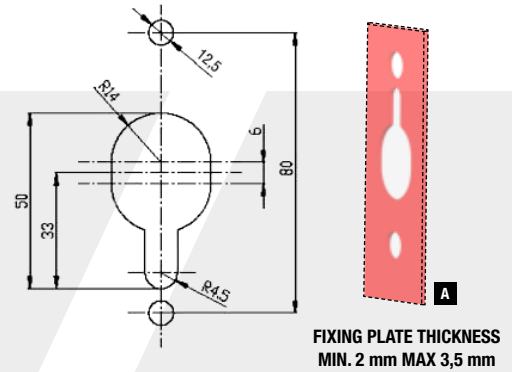

**COD 080805 70**



**SCHEMA ELETTRICO**

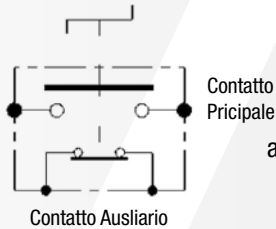

**AVVERTENZE:**  
Lo staccabatteria non deve essere lavato con getti di acqua in pressione a distanza ravvicinata (lance o idropultrici).  
Per il collegamento sul contatto ausiliario dello staccabatteria 080805 70 utilizzare il connettore super-seal cod. 007121 00

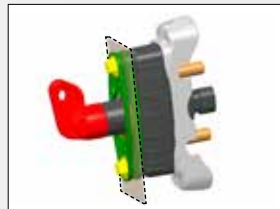
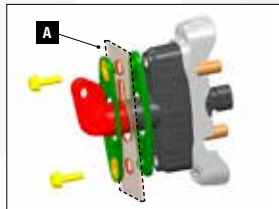

**COD 080806 70**

**CONTATTI ON:**

Ruotare la chiave di 90° in senso orario fino alla posizione di blocco.

**CONTATTI OFF:**

Ruotare la chiave in senso antiorario.

**SCHEMA ELETTRICO**

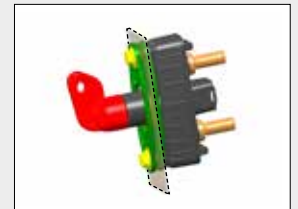
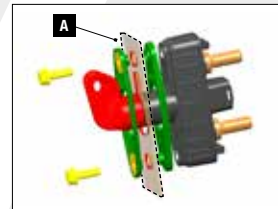
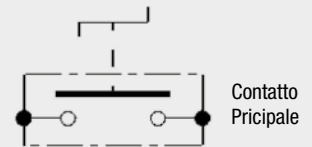

DATI CARATTERISTICI	
Tensione nominale	12V e 24V
Corrente massima continuativa	100A*
Corrente massima breve durata	250A x 1 ora; 1500A x 5 sec*
Corrente max. contatto ausiliario	5A (cod.080805 70)
Corrente max. contatto ausiliario breve durata	12A x 1 sec.(cod. 080805 70)
Grado di protezione (per 080806 70)	IP 69K (CEI EN 60529)
Grado di protezione (per 080805 70 con connettore super-seal collegato)	IP 69K (CEI EN 60529)
Temperatura di funzionamento	-40° / +85°
Contatti principali	rame argentato
Dadi per contatti	M10
Contatto ausiliario	argento

**NOTA:** La contemporaneità di chiusura del contatto ausiliario rispetto al contatto principale risulterà circa 5 ms con un'azionamento del dispositivo di comando di 100ms.

\* I dati relativi alle correnti indicati in tabella sono garantiti con l'utilizzo di un cavo con sezione minima di 70 mmq.

**GARANZIA:** La LITTELFUSE<sup>®</sup> garantisce il prodotto per i ventiquattro mesi successivi al momento della vendita contro difetti di costruzione e comunque nel rispetto delle Leggi vigenti a termini di responsabilità civile. Sono escluse dalla garanzia le parti asportabili, i danni provocati da incuria ed installazione errata od uso improprio o non conforme alle avvertenze riportate sul manuale d'uso. È esclusa altresì la responsabilità per malfunzionamento addebitabile a fenomeni estranei. La garanzia decade qualora l'apparecchio sia stato manomesso. La LITTELFUSE<sup>®</sup> si farà carico delle sole spese di riparazione dei prodotti riconosciuti difettosi di fabbricazione, materiali e relativa mano d'opera necessaria, o dell'eventuale sostituzione a sua discrezione. Spese di spedizione ed altro sono a carico dell'acquirente. In caso di controversia relativa all'apparecchiatura e/o interpretazione delle condizioni di garanzia è competente il Foro di Verona.



**INSTRUCTIONS** for the correct fixing and wiring of the fixed-key battery switch with / without supplementary contact. The purpose of the battery master switch is to isolate the loads from the battery and to protect the electrical system.

The battery switch is provided with principal contacts open (off).

**THE PACKAGING CONTAINS:**

- 2 x M10 nuts
- 2 x flat washers, diameter 10.3mm
- 2 x grower washers, diameter 10mm

**PREPARATION:**

carry out the drilling as indicated in the diagram

**INSTALLATION:**

1. Fix the battery switch with M6 bolts, to a tightening torque of  $6.5 \pm 0.2\text{Nm}$ .
2. Fix the power contacts with M10 nuts and washers, to a tightening torque of  $18 \pm 2\text{ Nm}$ .
3. Cable advised:  $70\text{mm}^2$ .

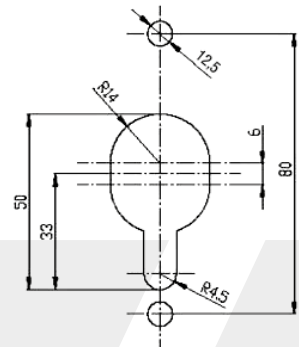

**SPESORE FLANGIA**  
MIN. 2 mm MAX 3,5 mm

**COD 080805 70**

**WIRING DIAGRAM**

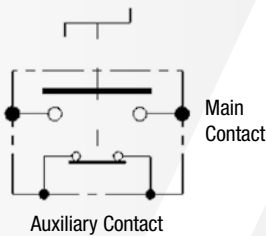

**DIRECTIONS:**

The battery switch must not be washed with pressurised water jets by close distance (power washers).  
For connection to the battery switch auxiliary contact 080805 70, use the super-seal connector part No. 007121 00.

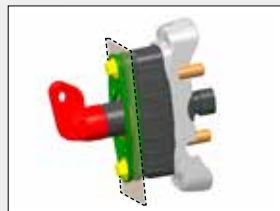
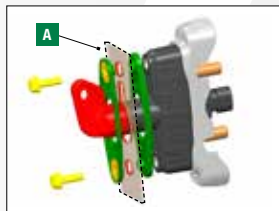

**COD 080806 70**

**WIRING DIAGRAM**

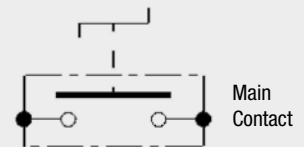

**CONTACTS ON:**

Rotate the key 90° clockwise to the stop position.

**CONTACTS OFF:**

Rotate the key anticlockwise.

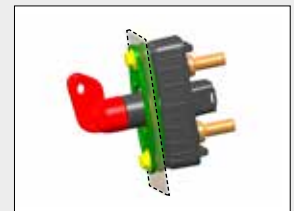
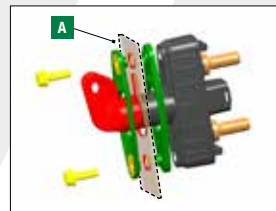

**CHARACTERISTIC DATA**

Nominal voltage	12V and 24V
Max continuous current	100A*
Max continuous current short duration	250A for 1 hour; 1500A for 5 seconds*
Max current auxiliary	5A (code 080805 70)
Max current short duration auxiliary	12A for 1 second (code 080805 70)
Protection level (080806 70)	IP 69K (CEI EN 60529)
Protection level (080805 70) only with the use of the superseal connector	IP 69K (CEI EN 60529)
Operating temperature	-40° / +85°
Principal contacts	Silver plated copper
Contact nuts	M10
Auxiliary contact	silver

**NOTE:** The synchronicity of closure of the auxiliary contact with respect to the principal contact will result about 5ms with a command operation of the apparatus of 100ms.

\* All the current values indicated in the chart are granted with cable section of minimum 70 mmq.

**GUARANTEE:** LITTELFUSE® products have a 24 month warranty covering manufacturing faults from the moment of sale of the device. Conditions of warranty comply with current laws on liability. Warranty does not include removeable parts, damages caused by negligence, incorrect installation, improper use or failure to comply with the precautions stated in the instruction manual. The warranty does not cover faults caused by accidental causes. Faults due to the fact that the device has been tampered with are excluded from the warranty. LITTELFUSE® will pay for repairs due to manufacturing faults, for the necessary material or workmanship, or will replace the faulty product. Postage and other costs arising are to be paid by the customer. In the event of litigation with regard to products or interpretation of the conditions of the warranty the law court of Verona has jurisdiction.

